

WAPENINGSLIJST

Num.	Wapening	Bijgaand
414	312 St. ø20	0000
422	84 St. ø16	3000
423	128 St. ø12	2400
429	148 St. ø12	1200
430	148 St. ø10	1100
421	16 St. ø12	0000
424	148 St. ø16	1000
413	511 Sp. ø10	0000
415	8 Sp. ø10	0000
420	140 Sp. ø12	0000
425	121 Sp. ø10	0000
426	246 Sp. ø10	0000
427	36 Sp. ø10	0000

Netten

Net	Netto opp. (m²)	Netto opp. (m²)
N50	1x 12/12-100/100	103,1m²
N51	1x 12/12-100/100	115,2m²
N52	1x 10/10-100/100	183,8m²
N53	1x 10/10-100/100	183,8m²
N54	1x 10/10-100/100	3,3m²
N55	1x 10/10-100/100	3,3m²
N56	2x 10/10-100/100	302,2m²
N57	2x 10/10-100/100	3,0m²

**PLANZICHT
ZWEMBADVLOER 25m-BAD**

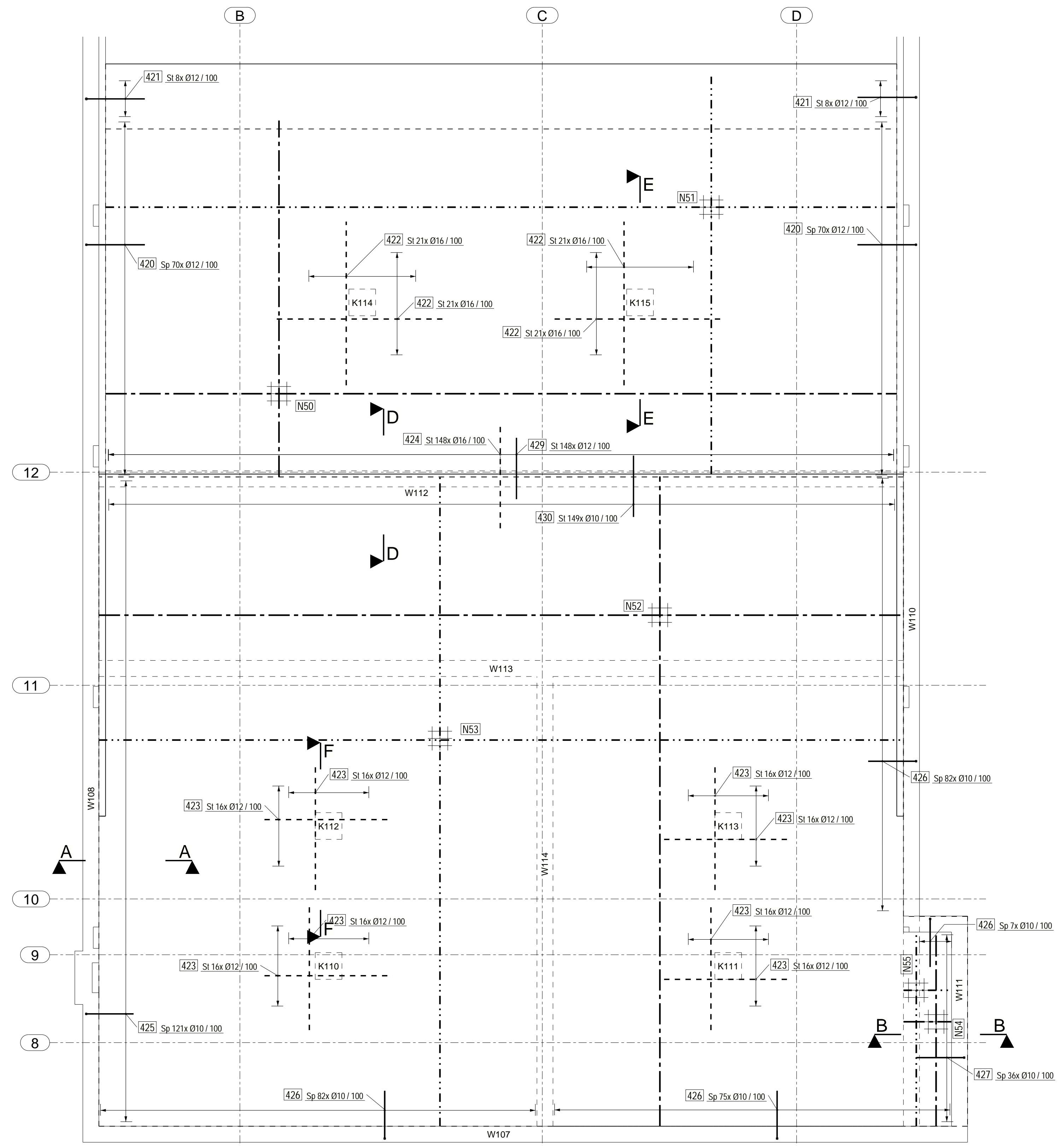

**PLANZICHT
DOELGROEVENBAD**

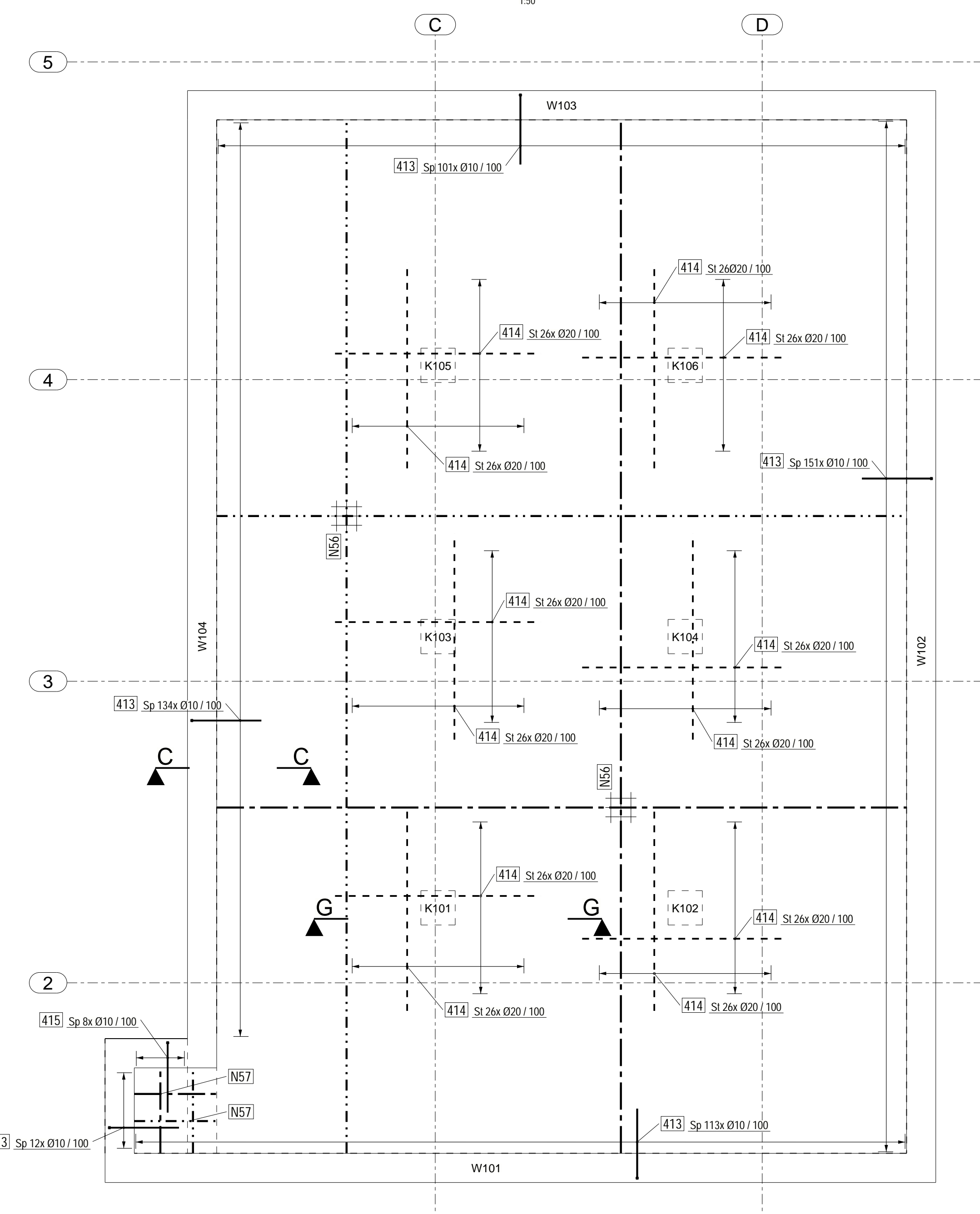

LEGENDE WAPENING

STAALKWALITEIT : BE500S

BETONDEKKING OP WAPENINGSTAVEN

	MILIEUKLASSE	BETONDEKKING
ZUVERHEIDSBETON	X0	
ALLE BETONLELEMENTEN IN RECHTSTREEKS CONTACT MET ZWEMBAD WATER	X02	45mm
OVERIGE BETONLELEMENTEN (niet afzonderlijk vermeld in deze tabel)	X01	45mm
PREMIEUREN BOVENBOLW (gelijkvloers en verdieping)	binnenkant	XD1 35mm
	buitenkant	XC4 30mm
PREDALLEN		XD1 35mm
PREDALLEN OPSTORT		XD1 45mm
VOORGESPANNEN WELFSELS		XD1 35mm
DRIJKLAAG WELFSELS IN GEBOUW		XD1 40mm
DRIJKLAAG WELFSELS DAK		XC3 30mm

LEGENDE WAPENING :

- Bovenwapening / Buitenwapening
- - - Onderwapening / Binnenwapening
- Netwapening Boven / Buiten
- - - Netwapening Onder / Binnen
- Geplooide staaf naar onder
- Geplooide staaf naar boven

BUIGSTATEN

DE GEEVEN AFMETINGEN ZIJN BUITENMATEN
DE GEEVEN STAALFLENGTES HOUDEN REKENING MET DE PLOOISTRAAL

OVERLAPPING / VERANKERING

Ø staaf (mm)	verankeringslengte (mm)	overlappingslengte (mm)	NET	overlappingslengte (mm)
6	250	400	Ø6-150	250
8	300	500	Ø6-100	300
10	400	650	Ø6-150	400
12	450	750	Ø8-100	400
16	600	1000	Ø10-150	400
20	750	1250	Ø10-100	400
25	950	1600	Ø12-150	550
32	1200	2000	Ø12-100	600

SECTIE A - A

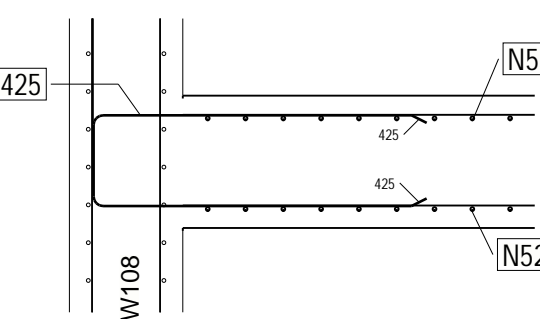

SECTIE B - B

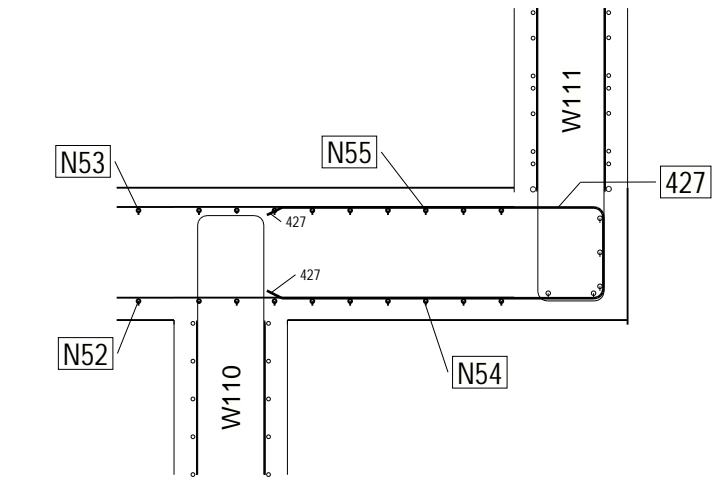

SECTIE D - D

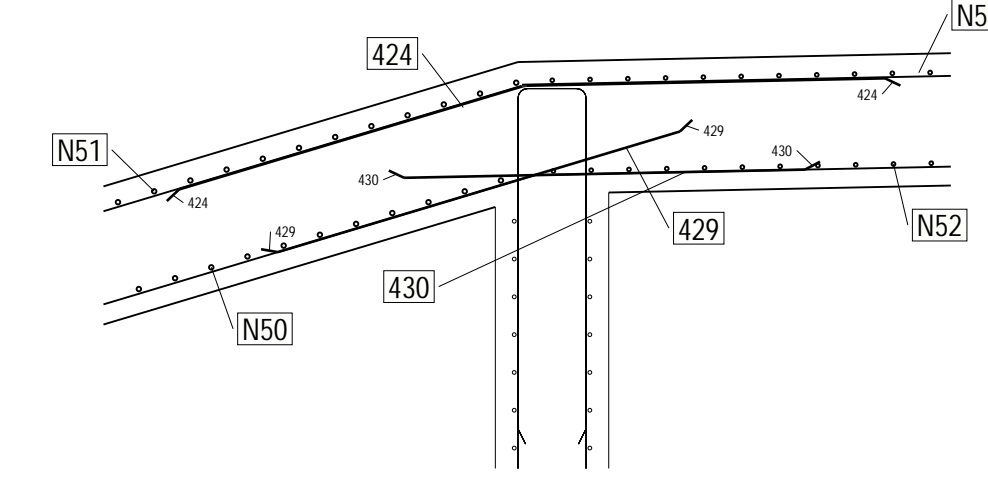

SECTIE E - E

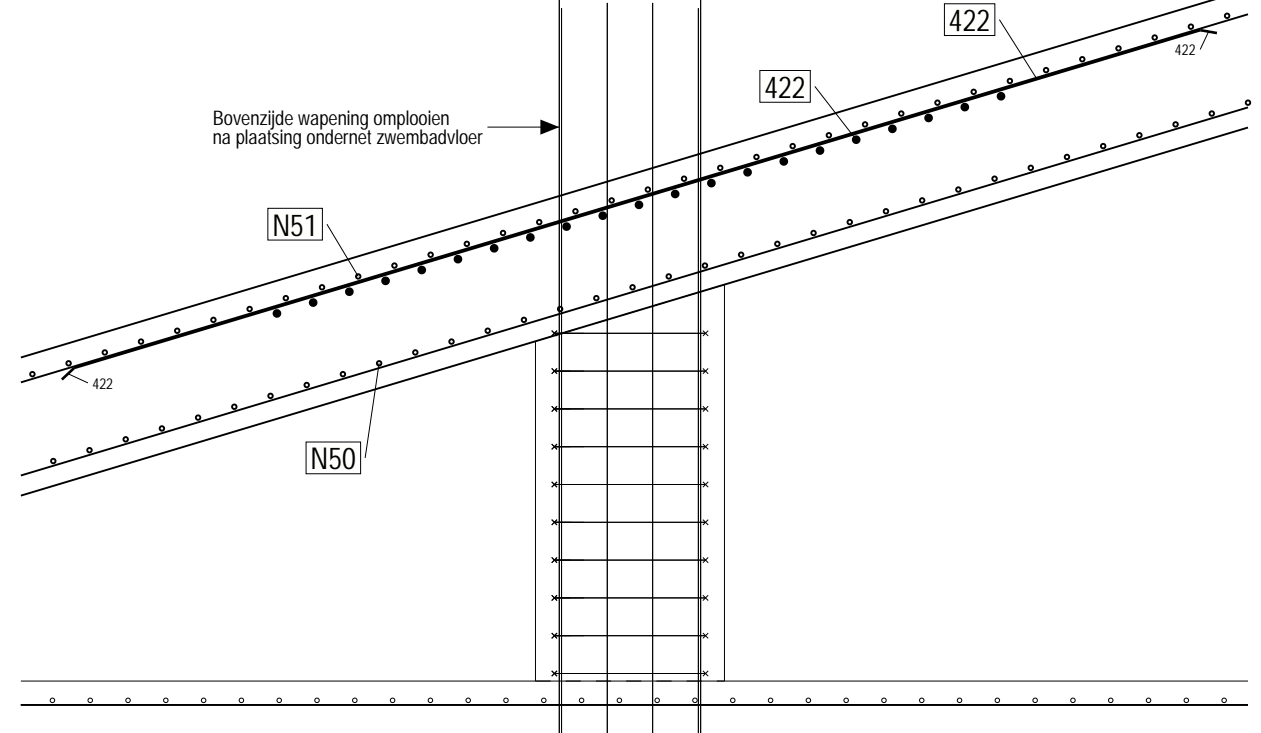

SECTIE F - F

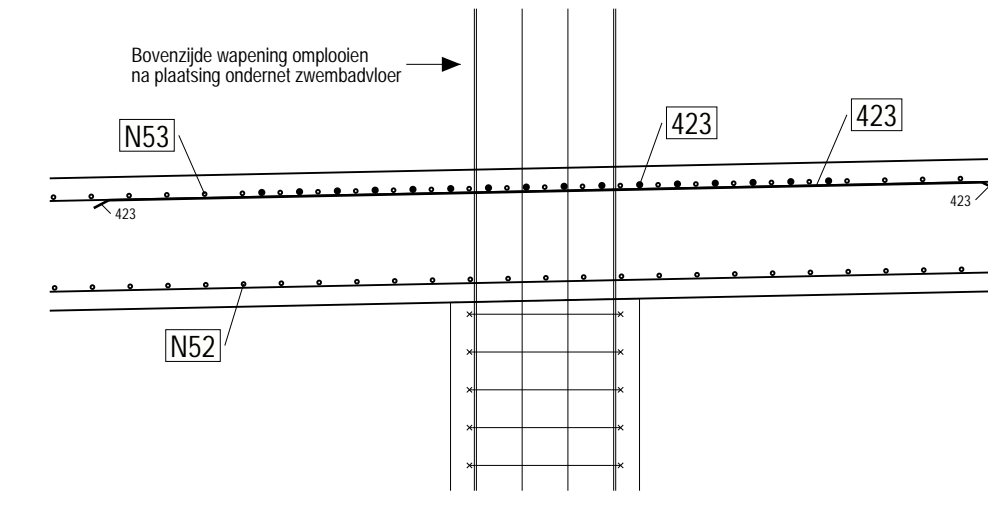

SECTIE C - C

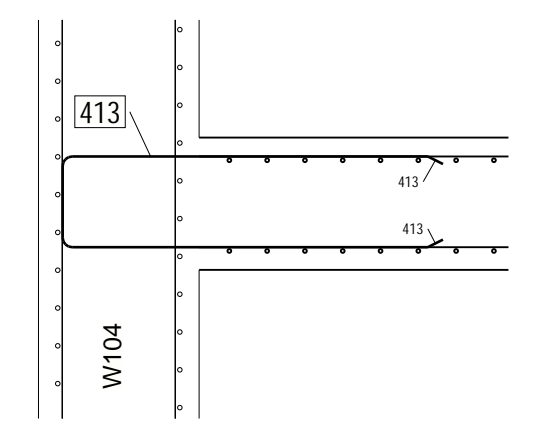

SECTIE G - G

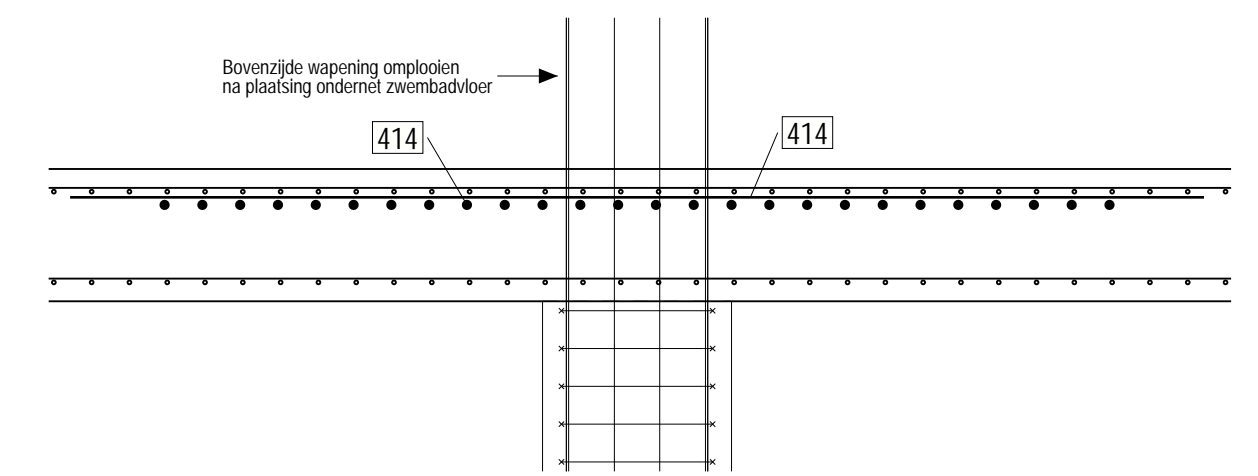

Dit plan is enkel geldig voor de op het titelblad vermelde discipline

INDEX	DATEM	WIJZIGINGEN
0	25.02.2020	EERSTE UITGAVE

PROJECT
Zwembad Aartselaar, Hemiksem en Niel

SOONPLAATS Sportcentrum Aartselaar Kibikselei 202-204 Aartselaar 2600 België

ANVRAGER
IGEAN
Gemeenten Aartselaar, Hemiksem en Niel
Domenaatsstraat 62
2160 Willemsbroek
T: +32 33 36 18 13

OPDRACHTMEER DESIGN & BUILD

ARCHITECT
LD-ARCHITECTEN bvba
Hendrik Consciencestraat 9
8000 Tielt
T: +32 36 25 97 37

STUDBUREAU
TRACTEBEL TRACTEBEL ENGINEERING nv
Eggenrade Oude Van de Woude 1
9000 Ghent
T: +32 9 245 09 11

HOOFDOPDRACHTMEER TECHNISCHE
STRABAG STRABAG Belgium nv
Noorderlaan 130
2000 Antwerpen
T: +32 3 346 48 00

HOOFDOPDRACHTMEER TECHNISCHE
ENGIE FABRICOM nv
Sint-Brigidenvoer 34-36
1000 Brussel
T: +32 2 393 31 11

SITUATIEPLAN

DISCIPLINE STABILITEIT **TITEL** WAPENINGSPLAN ZWEMBADVLOEREN

PROJECTNUMMER P.014159 **SCHAAL** 1:20 1:50 **DATEM** 25.02.2020

OPDRACHTMEER DOOR TRACTEBEL ENGINEERING nv **PLANNUMMER** **FASE** **DISCIPLINE** **VOLGOR.** **INDEX**

OPDRACHTMEER DOOR LME **Uitvoerteam** Stabiliteit **ST.111** **0**