

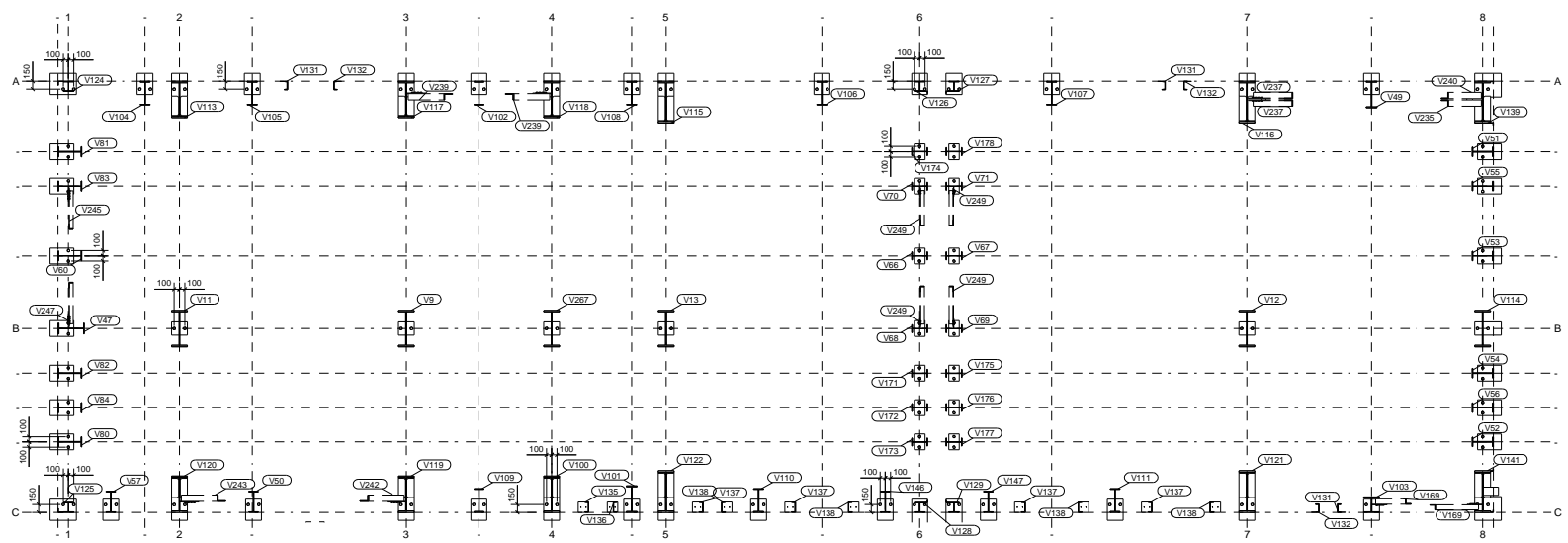

1:200

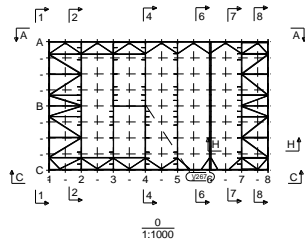
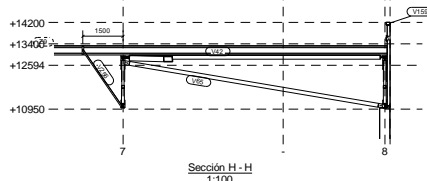
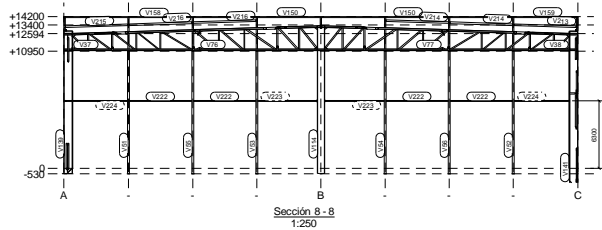
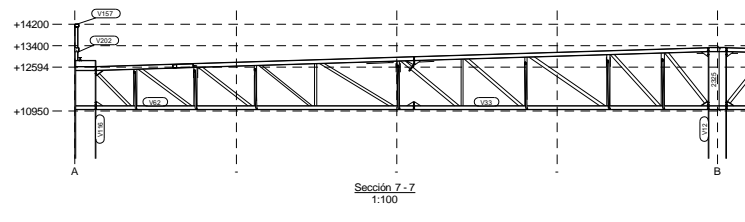
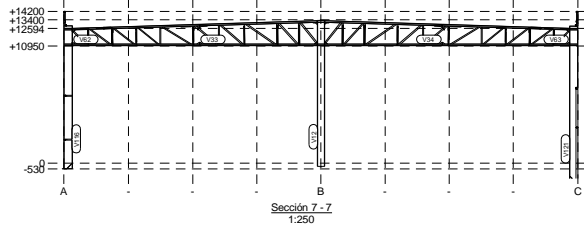
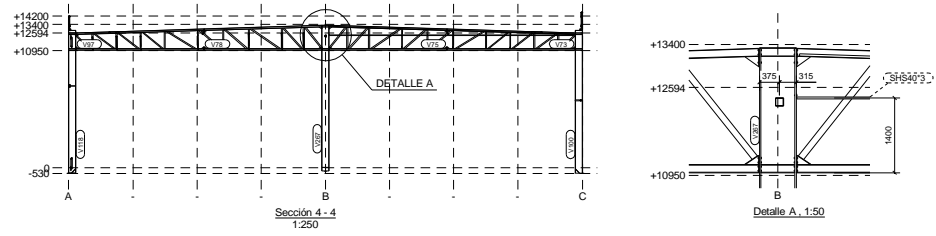
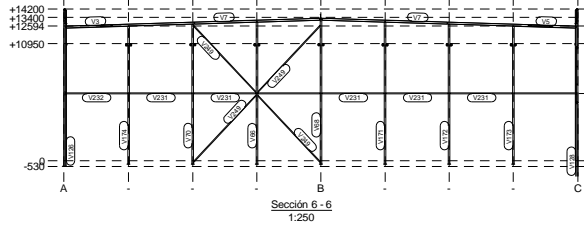
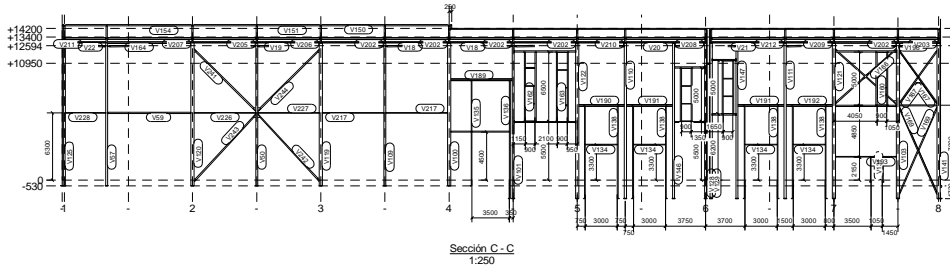
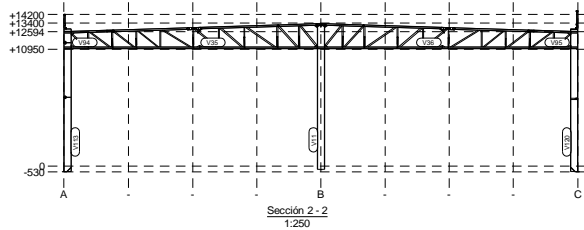
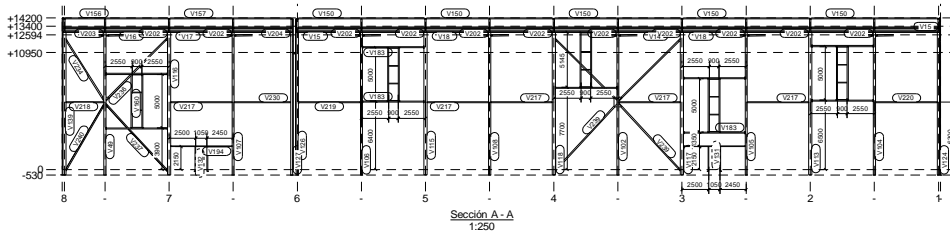
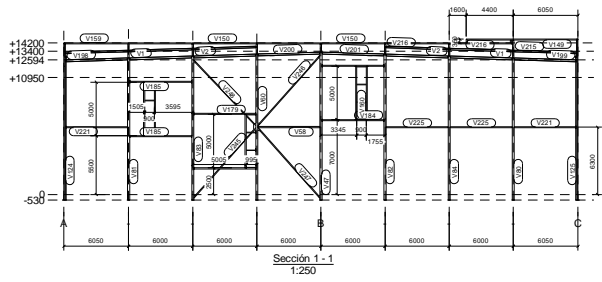

1:50

CLASE EJECUCIÓN: ENT-1000-2 E.A.C.A.	Nº rev.:	Revisión:	Descripción de revisión:	Fecha revisión:
TORNILLERÍA S.S. salvo indicación	Diseñador: B.V.M.			
MATERIAL: S275JR, salvo indicación	PROYECTO: REPOCO.			
	Fecha:	03.12.2020		CLIENTE:
	Escala:	1:5 A3		Código obra:
	Proyección:			Dibujó:
<b>3177</b>				1- POSITION POTEAUX



CLASE EJECUCIÓN	ENTUBO-2 E.ACA	Nº rev.	Revisión	Descripción de revisión	Fecha revisión
Diseñador: B.V.M.					
PROYECTO: REPOCO.					
Fecha: 03.12.2020					
CLIENTE:					
Escala: 1:50 A3					
Código obra: 3177					
Dibujó: 2-COUPES-FACÈDES					
Proyección: 					
0					
1:1000					



Todos los planos se ejecutaron en formato de archivo digitalizado de planta arquitectónica de JANS SA S.A. S. S. Todos los planos se ejecutaron en formato de archivo digitalizado de planta arquitectónica de JANS SA S.A. S. S.

03.12.2020

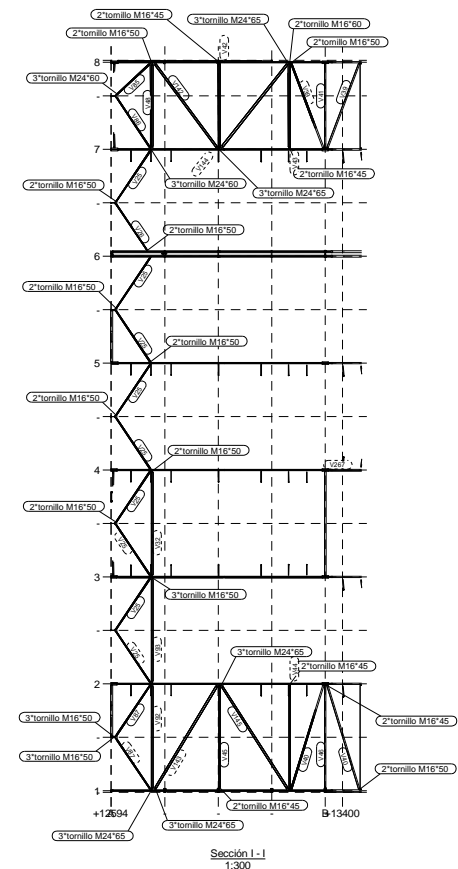
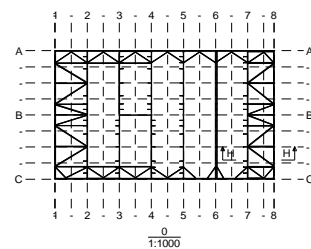
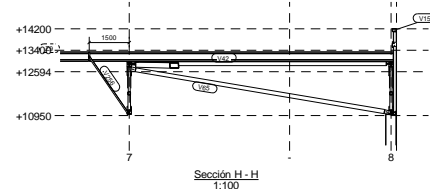
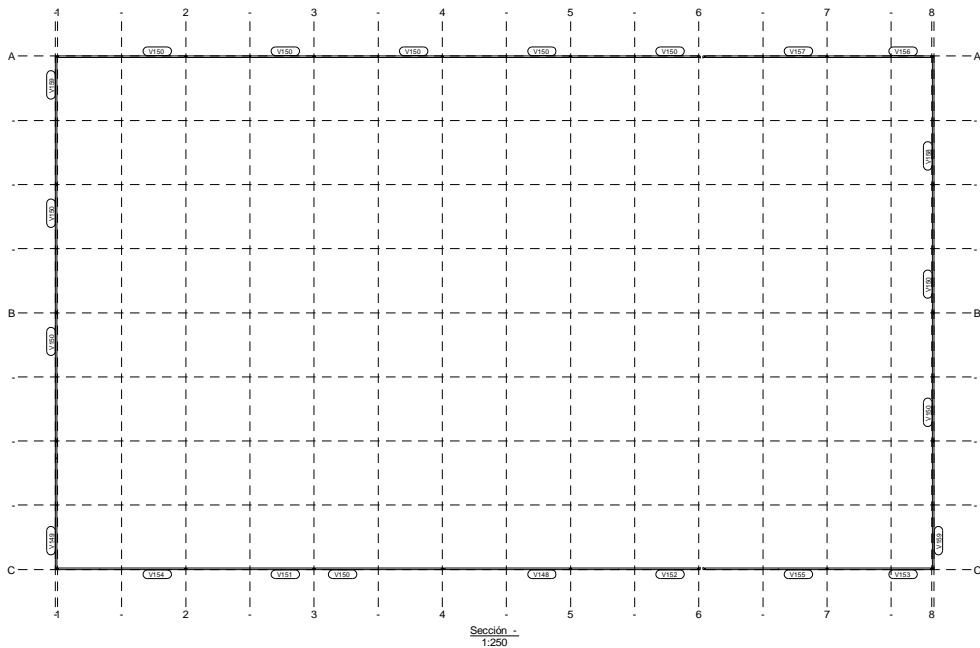
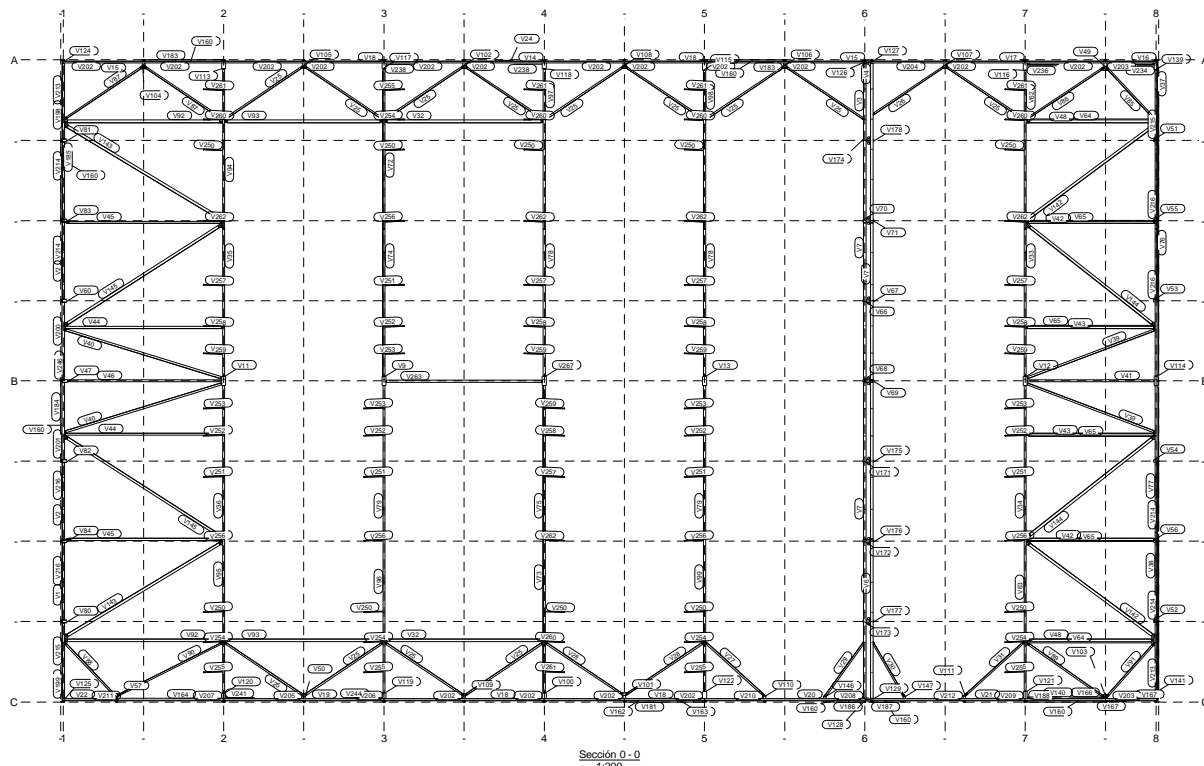

CLASE EJECUCIÓN	ENTREGA	FECHA	Nº rev.	Revisión	Descripción de revisión	Fecha revisión
TORNILLERÍA S.L. salvo indicación						
MATERIAL	S275JR, salvo indicación					
Diseñador: B.V.M.		Fecha: 03.12.2020		CLIENTE: REPODICO		
Escala: 1:100 A3		Proyección:		Dibujó: 3-TORTURE		
				<b>3177</b>		

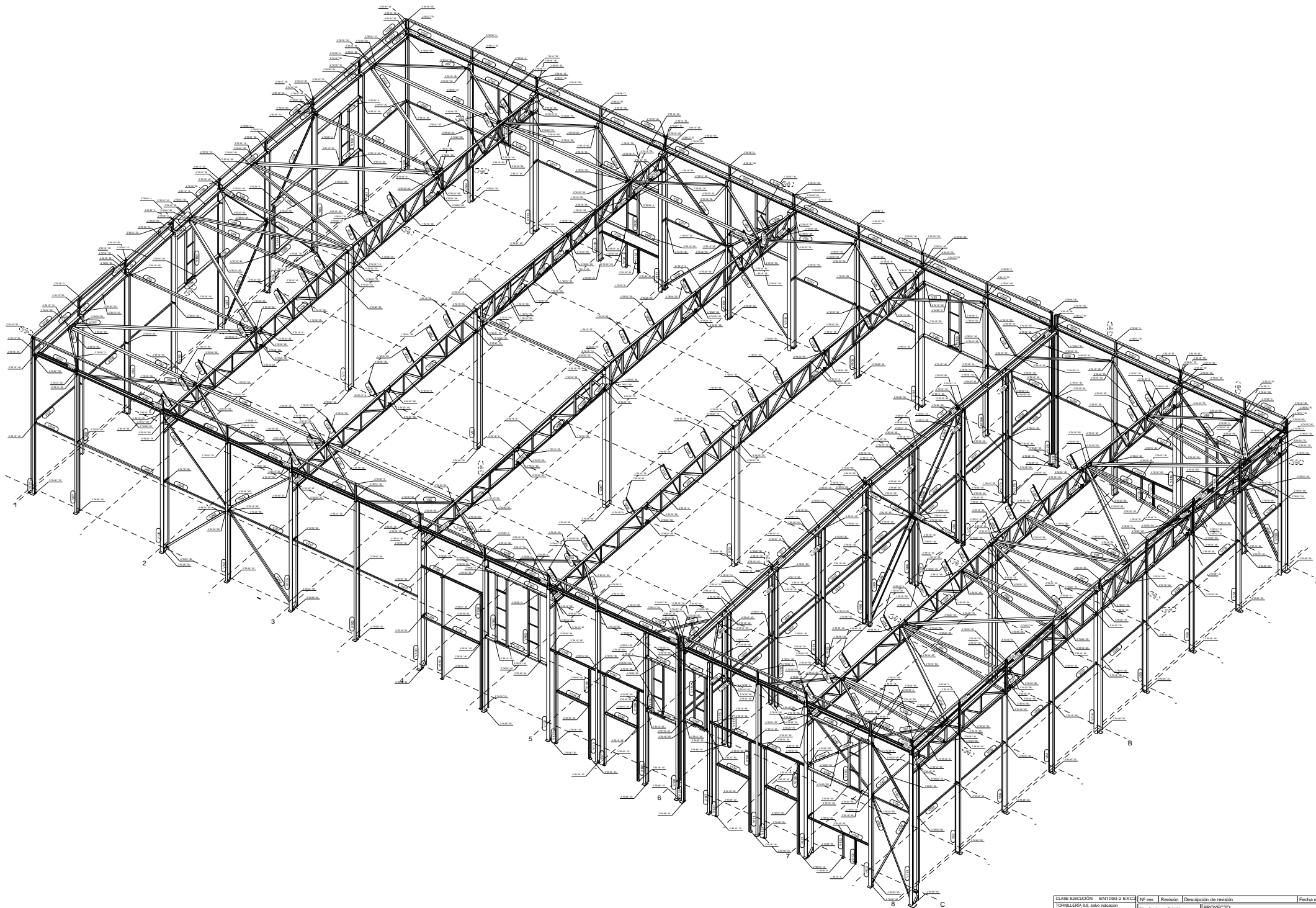

CLASE EJECUCIÓN: ENTUBO-2 B.ACA	Nº rev.	Revisión	Descripción de revisión	Fecha revisión
TORNILLERÍA S.S. salvo indicación	Diseñador:	B.V.M.	PROYECTO:	REFPOIC
MATERIAL: S275JR, salvo indicación	Fecha:	03.12.2020	CLIENTE:	
<b>JANSA</b>	Escala:	1:125 A3	Código obra:	3177
tel: +52 56 4402 81 81 / fax: +52 56 4402 81 82 CALLE DE LOS HERMANOS GONZALEZ S/N. PARRIS DE LA VILLA, PUEBLA DE LOS ANGELES, PUEBLA, MEXICO WWW.JANSA.MX	Proyección:		Dibujo:	4-3D REPERES
Todos los derechos reservados. No se permite la explotación económica ni la transformación de esta obra. Queda permitida la impresión en su totalidad. © 03.12.2020				

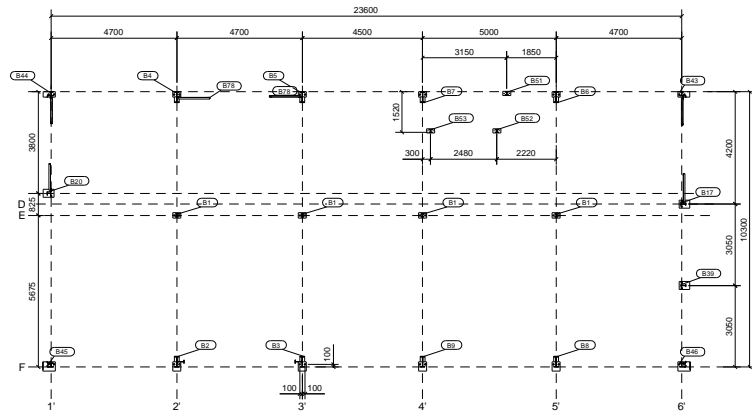

0  
1:100

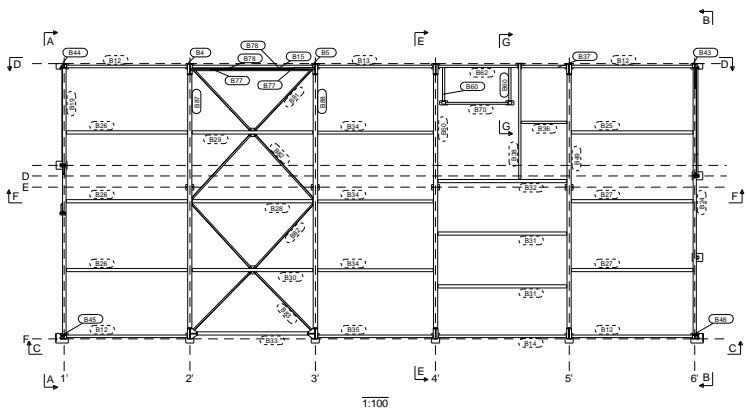

1:100

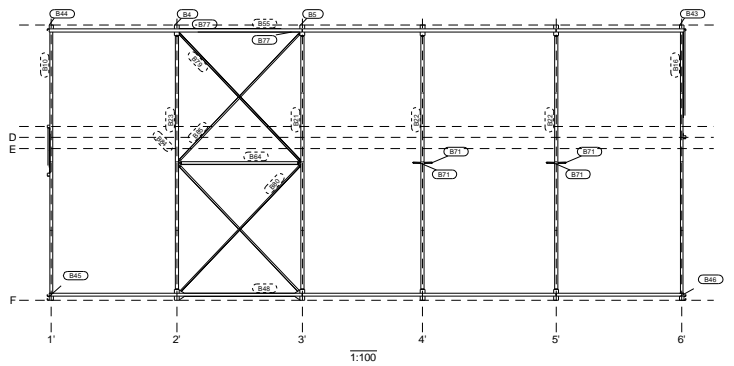

1:100

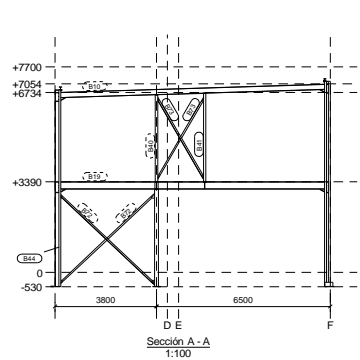

Sección A - A  
1:100

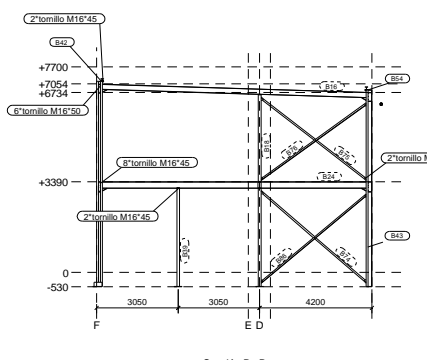

Sección B - B  
1:100

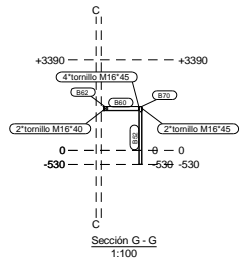

Sección G - G  
1:100

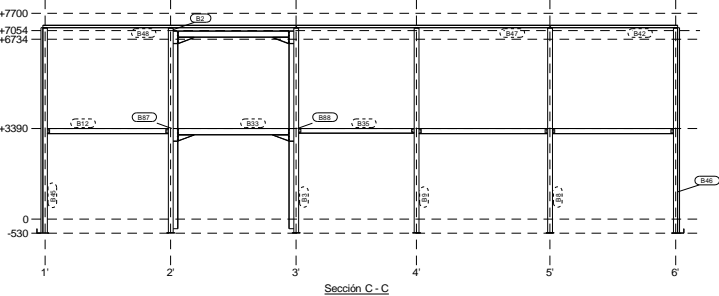

Sección C - C  
1:100

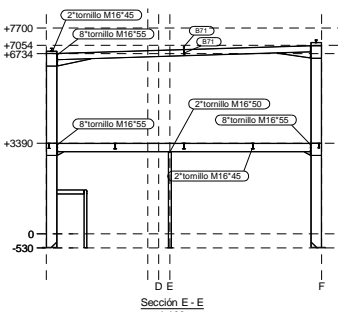

Sección E - E  
1:100

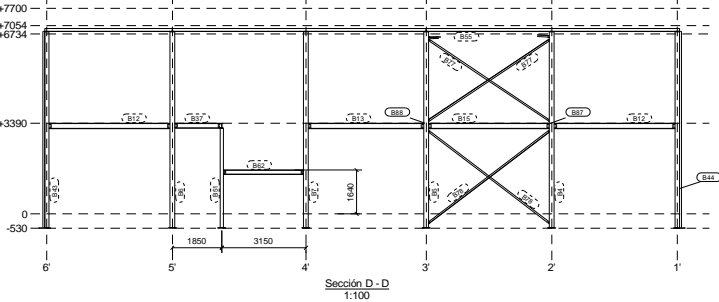

Sección D - D  
1:100

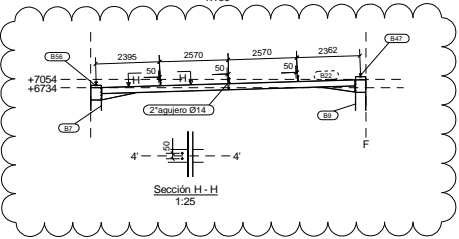

Sección H - H  
1:25

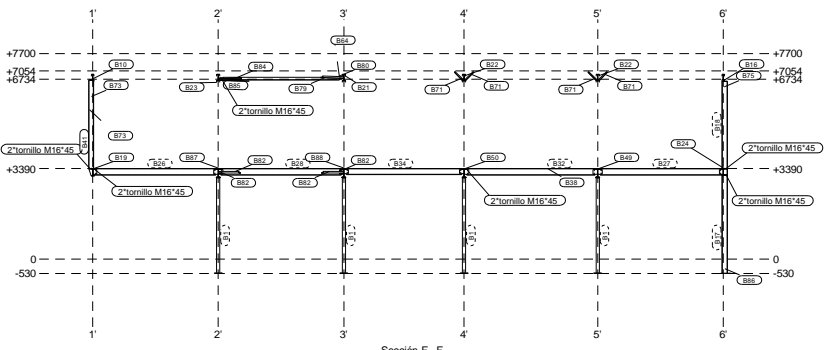

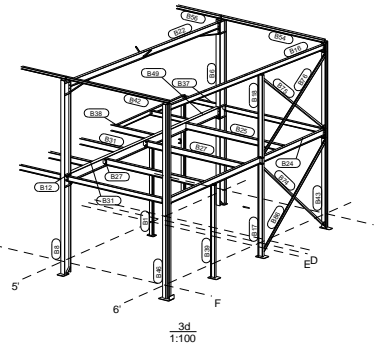

Sección F - F  
1:100

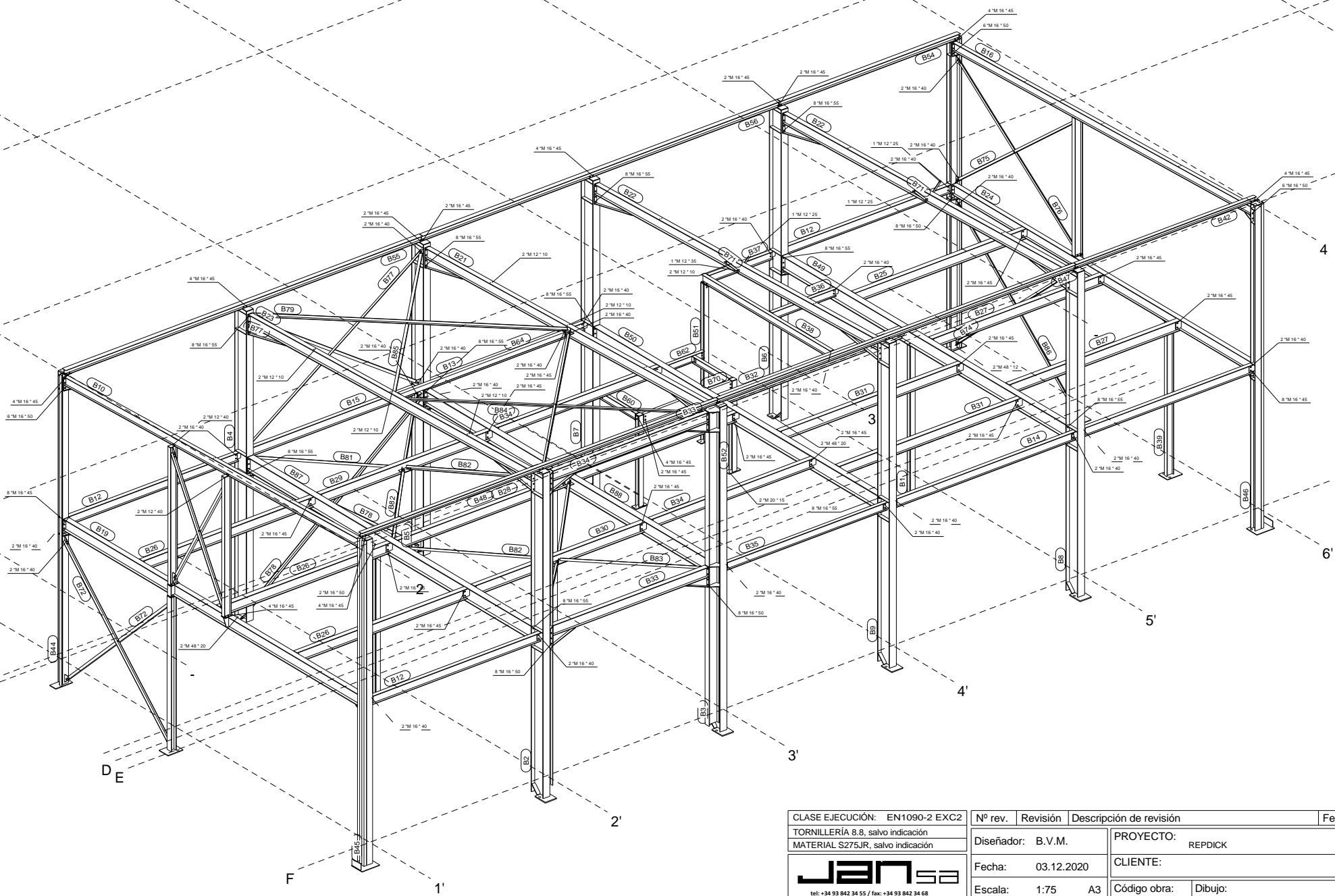

3d  
1:100

CLASE EJECUCIÓN: ENTUBO-2 BACAJA	Nº rev.:	Revisión:	Descripción de revisión:	Fecha revisión:
TORNILLERÍA S.L. salvo indicación	Diseñador:	B.V.M.	CLIENTE:	REFODIC.
MATERIAL: S275JR, salvo indicación	Fecha:	03.12.2020	Código obra:	3177
Escala:	1:25	A3	Dibujo:	5- DETAILS BUREAU
Proyección:	1:100			



CLASE EJECUCIÓN: EN1090-2 EXC2		Nº rev.	Revisión	Descripción de revisión	Fecha revisión
TORNILLERÍA 8.8, salvo indicación		Diseñador: B.V.M.		PROYECTO: REPDICK	
MATERIAL S275JR, salvo indicación		Fecha: 03.12.2020		CLIENTE:	
 <p>tel: +34 93 842 34 55 / fax: +34 93 842 34 68                  comercial@jansametall.com / www.jansametall.com                  Polígono industrial Can Massagué parcela 8A                  08430 La Roca del Vallés - Barcelona</p>		Escala: 1:75 A3		Código obra:	Dibujo:
		Proyección: 		<b>3177</b>	6- 3D REPERES BUREAU